



KONICA MINOLTA

**bizhub**   
C652DS/C552DS

オフィスの理想形を追求したカラー複合機。



The essentials of imaging



## ジョブの効率化、コストの削減、セキュリティの強化など、 ビジネスコミュニケーションのための美しいソリューションを提供します。

情報を送り・受け、共有・活用し、カタチにする。これらの一連のビジネスコミュニケーションジョブを効率化すること。

一方で、複雑化するネットワークコミュニケーションを監視し、情報の漏えいを防ぐこと。

そして、情報の流れを管理し、コストを削減すること。

そのためにも、数々の先進技術を惜しみなく投入し、オフィス複合機の理想形を追求。

bizhub C652DSシリーズによって実現できるソリューションの数々が、これからのビジネスに大きく貢献します。



**bizhub C652DS**



## bizhub C652DSシリーズのメインフィーチャー

- 原稿の両面同時読み取りで格段にスピードアップしたスキャン性能。
- カラーもモノクロもビジネスグラフィックを徹底して追求した高画質。
- 高寿命&省エネ設計でランニングコストの低減と高生産性を両立。
- コンパクトで堅牢な筐体に高機能を凝縮した360度全方位型のコンセプトデザイン。
- IPv6プロトコルほか最新のネットワークテクノロジーに数々対応。
- 制御システムを統合したオープンプラットフォームbizhub OPによる柔軟で高度な機能。

※写真はオプションを装着したものです。

### Contents

Design & Technologies	P4.5
Document Send / FAX	P6.7
Security	P8.9
Document Handling	P10
Administration	P11
Document Output	P12.13
Usability	P14



# bizhub C552DS

# Design & Technologies

## デザインとテクノロジー

オフィスのための複合機 bizhub C652DSシリーズは、その外観デザインも、中に凝縮されたテクノロジーも、すべてがオフィスで快適に合理的に使い、ビジネスの生産性を向上させることを追求しました。さらにきめ細かな利便性も一段と向上。その斬新なデザインに包まれた先進のテクノロジーがオフィスソリューションを促進します。



より使いやすく進化した

### ■カラー液晶コントロールパネル

使いやすさを追求したチルトタイプの大型コントロールパネルを搭載。使う人に合わせて、上下の角度を22度(3段階)、左右の角度を20度(無段階)動かすことができます。コピーやスキャンした画像のサムネイルやプレビュー画面も表示でき、直感的に操作していただけます。



両面原稿のより高速な読み取りを実現する

### ■両面同時読み取り原稿送り装置を標準装備

原稿送り装置内部に、裏面用の読み取りセンサーを搭載することで、両面原稿でも反転することなく一度の通紙で読み取ることを可能にしました。コピー、ファクス、スキャン、いずれの場合でも高速な両面同時読み取りを実現するとともに、原稿の反転を不要にすることで原稿詰まりなどのリスクを低減します。

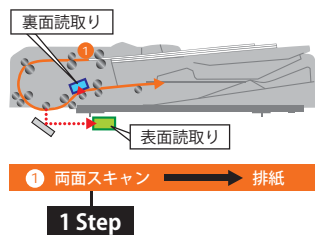

裏側の配線もカバーでスッキリ隠せる

### ■ブラック&ホワイトのスタイリッシュボディ

オフィスインテリアとの調和を追求したシンプルなフォルムと、斬新なブラック&ホワイトのボディカラーを採用。裏面の配線もスッキリ隠せるのでオフィスの中心に設置しても違和感がなく、複合機による最適配置にも柔軟に対応した美しいレイアウトが可能です。表のホワイトライン部には情報を光で知らせる機能を持たせていますので、出力中やデータ受信中など離れたところからでも複合機の状態が分かります。

USBメモリーを使いやすくする

### ■USBメモリーのアクセス性向上

USBポートをコントロールパネルの近くにレイアウトしましたので、よりアクセス性が高くなるとともにUSBメモリーの取り忘れも防ぎます。また、挿入するだけで、コントロールパネル上に、USBメモリーと連動した印刷ボタン・文書保存ボタンが表示。扱いもより簡単に便利になりました。

※USBメモリーへのアクセスは管理者設定で禁止することも可能です。

※USBメモリーの種類により、正しく動作しない場合があります。



より多くの人に使っていただけるように

### ■米国リハビリテーション法 第508条準拠

米国ではリハビリテーション法第508条によって、障害を持つ人でも操作が可能であることが義務づけられており、C652DSシリーズはこれに準拠しています。

## ロングライフを達成した

### ■オートリファイニング現像方式と分割型現像ユニット

ブラクトナーには、トナー補給と同時に新しいキャリアを補給するオートリファイニング現像方式を採用。つねに現像器内のキャリアを新鮮に保つため高画質な画像を長期間維持します。このオートリファイニング現像方式に加え、寿命の違うドラムユニットと現像ユニットを分離することで、部品交換を必要な箇所だけに低減、エコロジーの促進と現像ユニット全体の高寿命化を達成しています。

#### ■オートリファイニング現像システム

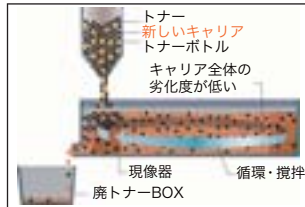

#### ■従来の現像方式

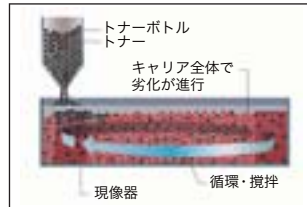

## 消費電力の低減に大きく貢献する

### ■IH 定着

定着部にはIH (Induction Heating) 技術を採用した定着機構を採用。定着ローラー全体を発熱させるのではなく、必要な時に必要な箇所だけを素早く発熱させるので、消費電力の低減に大きく貢献します。また、低温で定着するデジタルトナー HDとの相乗効果で、ウォームアップタイムも短縮しています。さらに標準消費電力量 (TEC)<sup>\*</sup>はC652DSで7.57kWh、C552DSは6.09kWhを達成しました。

※ 国際エネルギースタープログラムで定められた測定法による数値

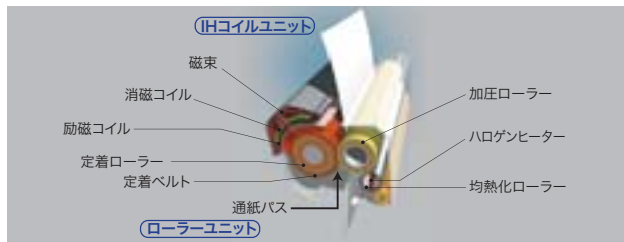

## 最新の画像処理アルゴリズムによる

### ■高画質設計

色再現性、解像度変換、領域判別性、細線再現性など、さまざまな画像処理アルゴリズムに改良を加えた最新のASIC (Application Specific Integrated Circuit)を搭載。コピー、プリント、FAXともに、より高画質な出力が得られます。

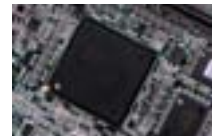

## 低温定着で色再現性の高い

### ■デジタルトナー HD

定評あるコニカミノルタの高画質をさらに進化させるために、新しいデジタルトナー (重合法トナー)を開発しました。ワックスや色材などの分子量、現像材を最適化するとともに、粒子表面の平滑性をアップ。転写性能と再現性の大幅な向上に成功しています。また、コスレ、剥がれに強く、印刷インキに相当する耐退色性もあるので、長期保存を前提としたドキュメントの印刷にも適しています。

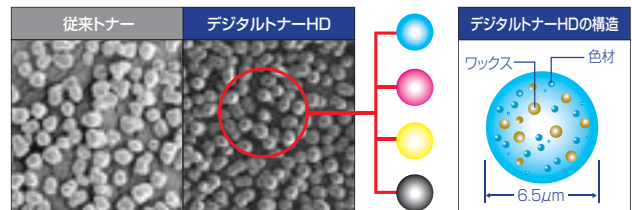

形や大きさの揃ったトナーを使用

#### ■従来トナーとデジタルトナーHDとの比較(当社基準)

	ドット	ライン	テキスト
従来トナー			
デジタルトナーHD			



※写真はオプションを装着したものです。

# Document Send / FAX

## 情報を送る・受ける

ビジネスコミュニケーションにとって重要なことは、情報を速く正確に伝えることです。bizhub C652DSシリーズは、紙文書のデジタルデータ化から、デジタルデータの保管、仕分け、検索、そして、相手と送受信するところまでのワークフローをスピーディーに効率化するためのさまざまなソリューションを提供しています。



### カラー・モノクロともに最速 156 ページ/分の読み取り

#### ■高速ネットワークスキャン

カラー・モノクロともに最速 156 ページ/分\*の高速スキャンを実現。大量のドキュメントもスピーディーに処理できます。また、カラーとモノクロの原稿を混載しても、プレスキャンなしで原稿がカラーかモノクロかを識別しながら高速スキャンが可能。異なるサイズの原稿を混載した場合でも、それぞれのサイズを認識しながらスキャンします。

※ A4ヨコ、300dpi。原稿の種類によって読み取り/画像取り込み速度は異なります。

### 紙文書をスムーズにデータ化・送信する

#### ■Scan & Send 機能

紙文書のスキャン（デジタルデータ化）と送信を簡単にスピーディーに行えます。送信時に、日付やページ番号、スタンプなどを合成することもできます。

#### ■ Scan to FTP

紙文書をスキャンし、スキャンデータをFTPサーバーへ送信します。送信先のディレクトリも指定できます。

#### ■ Scan to E-mail

紙文書をスキャンし指定したE-mailアドレスへ送信する機能です。複数のファイルを1通のE-mailにまとめて添付、送信することができます。暗号化方式S/MIMEにも対応し、デジタル署名を付加することも可能です。また、相手先アドレスの検索・指定にはLDAPサーバーも使用できます。

#### ■ Scan to SMB

紙文書をスキャンし、直接クライアントPCの共有フォルダーへ送信できます。

#### ■ Scan to BOX

紙文書をスキャンし、本体のBOXへ保存します。さらにBOXからFTPサーバーへ転送したり、E-mailに添付して送信することが可能です。

#### ■ TWAIN Scan

ネットワーク上のPCから、TWAIN機器に対応した各種アプリケーションを通じてスキャンが行えます。

#### ■ Scan to WebDAV

紙文書をスキャンし、スキャンデータをWebDAVサーバーへ送信します。

#### ■ Scan to USBメモリー

紙文書をスキャンし、USBメモリーにダイレクトに保存できます。全面禁止あるいはユーザーごとに禁止/可能の設定を行うこともできます。

### 紙文書のデータ化作業を効率化する

#### ■仕分け名人

スキャンした画像ファイルの保存先指定、ルールに従ったリネーム処理、関係者への通知といった一連のジョブをスキャンと同時に完了。ファイルの仕分け作業を合理化します。また、監視対象のフォルダーを設定し、格納されたドキュメントのリネーム処理や設定したフォルダーへのファイル転送を行うこともできます。

※ オプション

### 本文内検索を可能にする

#### ■サーチャブルPDF

スキャンしたドキュメントの文字情報をOCRによってテキストデータ化し、スキャン画像にオーバーレイ合成したPDFファイルを生成できます。紙文書を電子化した場合にも文字検索が可能になるほか、文字情報をコピーすることもできます。また、原稿の向きを検知し、ページの方向を自動補正することができます。

※ i-Option (LK-105) とアップグレードキット (UK-203) が必要です。

※ OCRの結果は、100%ではなく正しく読めない場合があります。

※ OCR処理による原稿の回転補正機能も、原稿の種類によっては正しい角度に回転できない場合があります。

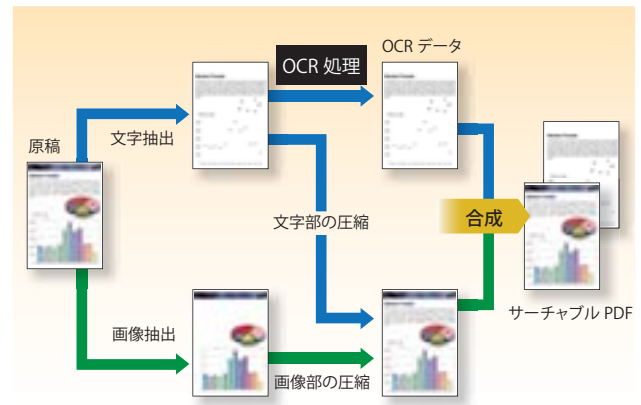

### なめらかな印字とコンパクトサイズを両立させた

#### ■アウトラインPDF

スキャンしたドキュメントを写真領域と文字領域に分割し、文字領域に対しては文字データのアウトライン処理を行います。文字部分がテキストデータなみになめらかに美しく印字できるのが特徴です。さらに図形や背景写真の画質やデータサイズなどをユーザーモードで細かく設定可能です。

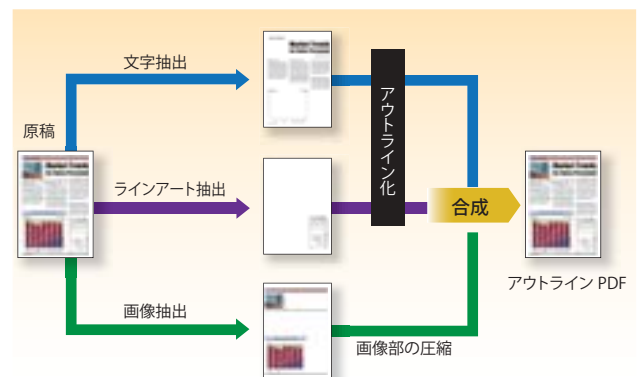

## カラー送信に対応した

### ■カラー Internet FAX

幅広い互換性のあるカラーインターネットFAX機能を標準装備。相手先の機器がプロファイルC規格に対応していれば、カラーFAXの送受信が手軽に行えます。インターネットとメール環境があれば利用できる機能なので、特に遠隔地や海外との通信が多い場合、コスト削減に役立ちます。

※相手先の通信環境がインターネットFAXに対応している必要があります。

## 一般電話回線で高速・高画質送信を実現した SUPER

### ■スーパー G3 FAX



国際標準スーパーG3規格と標準規格の高効率データ圧縮伸長方式(JBIG)の採用で、一般の加入電話回線で約2秒台の高速電送を実現。スピーディな処理で通信コストを低減します。

※A4判700文字程度の原稿を標準的画質(8x3.85line/mm)でスーパーG3モード(ITU-T V.34準拠、33.6kbps以上)、JBIG符号化方式で送ったときの速さです。

これは画像情報のみの電送速度で、通信の制御時間は含まれません。また実際の通信時間は原稿内容、相手機種、回線状況・状態により異なります。

※オプションのFAXキットFK-502が必要です。

## 受信したFAXを自動で振り分ける

### ■受信FAXのボックス保存 / 自動転送機能

届いたFAXの受信データをTSI(発信元情報)によって自動的に振り分け、本体内のボックスに自動保存。必要なデータのみを選んで出力することにより、プリントコストを削減。またクライアントPCやFTPサーバーへの自動転送機能により、受信文書の仕分けや配布の手間・時間を節約、ピックアップ漏れによる通達ミスも改善できます。さらに受信データをE-Mailに添付し転送することも可能なので、外出先のモバイルPCでも受信内容を確認でき、情報伝達のスピードが向上します。

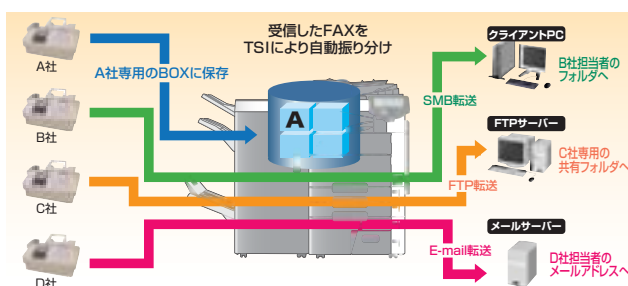

## イントラネットを活用したカラー FAX

### ■IPアドレスFAX



イントラネット内のDirect SMTP対応機やbizhub間なら、相手機のIPアドレスを指定するだけでカラー原稿のFAX通信が可能。既存のネットワークを活用できるのでイニシャルコストが不要、かつ固定費の中でFAX通信ができます。

※相手先がDirect SMTPもしくはIPアドレスFAXに対応している必要があります。

※カラー原稿対応は相手先機種により異なります。

※オプションのFAXキットFK-502が必要です。

## 本体のアドレス情報を取得できる

### ■PC-FAX機能

PCのデータをプリントアウトすることなく直接にFAX送信できるPC-FAX機能を搭載。送信時のアドレス指定に、本体に登録してあるアドレス情報をダウンロードして利用できるので便利です。

※オプションのFAXキットFK-502が必要です。

## 〈スキャン機能〉

■スキャンデータをコンパクトに圧縮して送信できる

### 「コンパクトPDF機能」

■ワンアクションでさまざまな相手に送信できる

### 「マルチメソッドセンド」

■Windows Vistaとの親和性が高い

### 「XPS SCAN / DPWSプロトコル対応」

■ほこりなどによる読み取り時の筋ノイズを低減する

### 「ダストリダクション機能付きADF」

## 〈FAX機能〉

■2回線への増設と、回線ごとに転送先やボックス保存の有無も設定ができる「マルチポートFAX機能」

■送信先のFAX番号やアドレスを個別で2,000件、グループ別で100件が登録可能な「相手先登録」

■送信先のFAX番号やアドレスと送信方法を組み合わせて400件登録できる「プログラム送信」

## bizhub+PageScope My Panel Managerでこんなソリューションも!

アドレス帳の登録件数が膨大にあり、取引先への送信ミスが心配…。

営業部門全体として、アドレス帳に宛先登録している取引先がかなりの数になり、見積書や注文書など、重要書類の送信時に宛先の指定ミスが心配。社員単位で、その社員が使用する宛先だけにカスタマイズされたアドレス帳を使えるようにできないだろうか。



個人認証との連動で、いつも自分用にカスタマイズされた状態で使えます。

bizhubのアドレスブックに自分が登録した送信先だけが表示されるなど、自分専用カスタマイズされた状態で使えるようにしてくれるソフトウェアが「PageScope My Panel Manager」です。個人認証と連動することで、操作パネルがその人専用の設定に切り替わるので、社員単位で必要な送信先だけに限定して表示させることが可能です。また、社内のすべてのbizhubで設定が有効になりますので、フリーアドレス環境のオフィス内でも、LANで結ばれている他ブランチでも同様に使うことができます。

My Panel Manager  
Enterprise Suite

その他のPageScope Enterprise Suiteは11ページをご覧ください。

# Security

## 情報を守る

情報の漏洩や消失を未然に防ぎ、守るためには、情報の流れを把握・管理するとともに、あらゆる観点からの対策が必要です。

bizhub C652DSシリーズは、ユーザー認証からアウトプットの保護、ネットワーク上での情報の流通、マシンの廃棄後まで見据えた、積極的できめ細かなセキュリティーマネジメントを提供しています。



### スピーディーに高度な認証を実現する

#### ■バイOMETRICS認証

指の静脈を利用することにより、簡単な操作で精度の高い認証を可能にしたバイOMETRICS認証を行うことができます。他人に成りすますことが困難な方式なのでハイレベルなセキュリティーシステムに最適です。操作性の向上により、より快適な認証作業を可能にしています。また、認証カードを配布する必要などがなく、イニシャルコストも抑えた導入も可能です。

※ オプションの生体認証装置AU-102とワーキングテーブルWT-506が必要です。



### ICカード社員証などを活用できる

#### ■非接触ICカード認証

FeliCaなどの非接触ICカードによるユーザー認証を行うことができます。社員認証と複合機やプリンターなどの認証システムを一本化できるSSFC (Shared Security Formats Cooperation) 仕様に対応していますので、オフィスの入退出管理と連動し入室記録のないカードによる操作を禁止することもできます。

※オプションのICカード認証装置AU-201とワーキングテーブルWT-506が必要です。

※非接触ICカードは「FeliCa(IDm)」「SSFC」「FCF」「FCF(キャンパス)」「MIFARE(UID)」に対応。

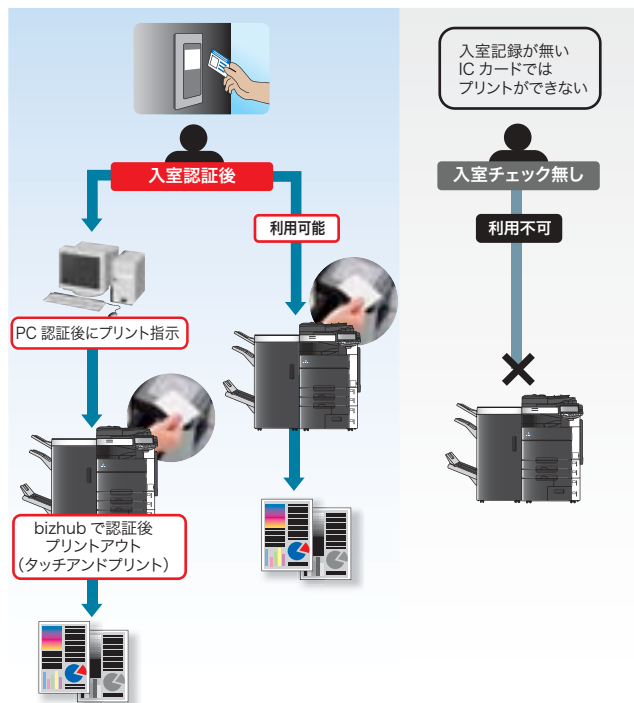

### サーバーレス環境でも利用制限を可能にする

#### ■本体認証

本体に認証システムを搭載していますので、サーバーレス環境でも、部門別、個人別の出力枚数を管理できます。また、ユーザー単位でコピー、プリント、スキャン、FAXの各機能ごとに利用許可/禁止が設定できます。コスト管理とセキュリティー強化を実現します。



### Active Directory サービスを利用する

#### ■外部サーバー認証

ネットワーク上のユーザー情報や、コンピューター情報などを管理するActive Directory\*サービスをベースにした認証機能によって、本機の利用範囲をユーザーごとに設定することが可能です。

※ その他、NTLM/NDS/LDAPに対応しています。

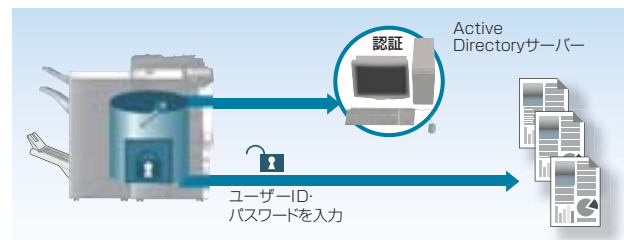

### スピーディーで安心なセキュリティー スキャンを可能にする

#### ■Scan to Me & Scan to Home 認証

ユーザー認証を設定している場合、登録宛先の欄の宛先に「Me」\*1と「Home」\*2のボタンが表示されます。宛先の「Me」を選択した場合は、認証されている利用者のE-Mailアドレスへ送信。宛先の「Home」を選択した場合は、あらかじめ登録されたフォルダーに送信されますので、簡単で確実なファイル送信が行えます。また、管理者設定にて宛先登録や直接入力禁止をすることで送り先を『Me』と『Home』に限定することができます。スキャナー利用を自分宛でのみに制限することができます。

※1 本体認証設定時は「Me」のみ利用可能です。

※2 「Home」の利用にはActive Directory認証している場合のみ可能です。





## 2次コピーのガードとパスワードコピーを実現した

### ■地紋セキュリティ機能

従来のコピープロテクト印字に加え、コピー・プリントのセキュリティを強化する地紋セキュリティ機能(コピーガード機能とパスワードコピー機能)\*が利用できます。コピーガード機能を使用して原稿をコピーあるいはプリントすると、背景に薄い地紋セキュリティパターンが付加されて出力されます。この出力紙を2次コピーしようとしても、コピーが禁止されているというメッセージが出てコピーされません。また、パスワードコピー機能では、予めパスワードを設定しておくことができ、2次コピー時にパスワードを入力した場合に限りコピーが許可されます。

※オプションのセキュリティキット SC-507 が2つ必要です。

※コニカミノルタの地紋セキュリティ機能を搭載した機種のみで有効になる機能です。

※条件により機能が有効に働かない場合があります。

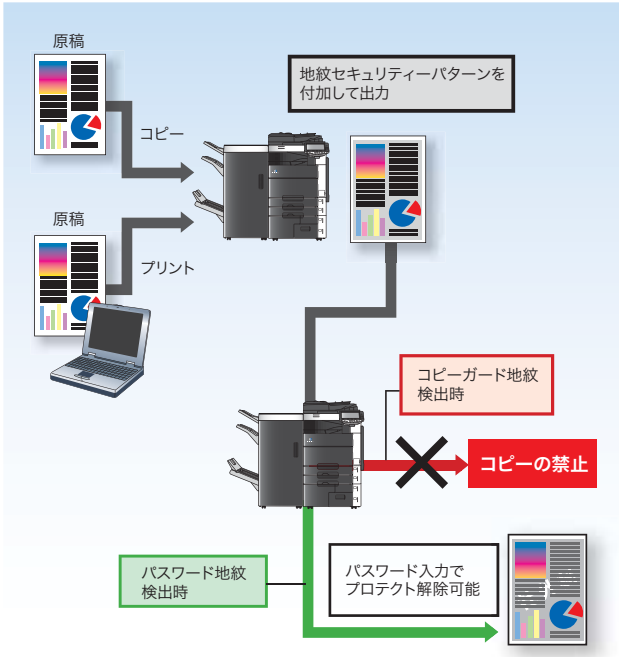

## 配信文書からの情報漏洩を防ぐ

### ■i-Option(LK-102, LK-103)によるPDFの暗号化と電子署名の追加

PDF形式での文書配信時に、デジタル証明書を利用した暗号化や電子署名の追加が行えます。暗号化PDFは、次世代標準暗号化方式(AES)による128bitキーをサポート。暗号化する対象やレベルを用途に合わせて選択できます。さらに、通常のパスワードに加えデジタルIDによる暗号化を搭載。受信者のみが持つ秘密鍵でしか復号できないため、第三者の閲覧や印刷、コピーなどを禁止するため、情報漏洩を徹底して抑止します。また、電子署名を追加することにより、文書の作成者(複合機)を証明し、かつその文書が改変されていないというデータの正当性を保証し、偽造や改ざんを抑止します。

※暗号化にデジタルIDを利用する場合は、事前に複合機の短縮宛先へデジタルIDが登録されているE-Mail宛先(S/MIME送信)を登録しておく必要があります。

※電子署名を行う場合は、「パスワード」もしくは「デジタルID」にてファイルの暗号化を行う必要があります。

※i-Optionはオプションです。

## 次世代ネットワークプロトコル

### ■IPv6に対応

いままでのIPv4に加え、128bitの広大なアドレス空間をもつIPv6に対応。IPv6はインターネット上のすべての機器に固有のIPアドレスを割り当てることができるので、インターネットを通じて機器同士のダイレクトな通信が可能になるほか、高速ルーティングや拡張ヘッダによる高度な処理、セキュリティ機能の向上などを実現します。



## 枚数管理機能によりコスト削減にも利用できる

### ■ジョブログ

従来からの監査ログ機能をさらに拡張。本体で実行されたジョブのログデータ(課金ログ・集計ログ・監査ログ)を収集し、蓄積することができます。ジョブログによる用紙枚数管理によって、オフィスのトータルコスト削減などのマネジメントにも貢献します。

●課金ログ:部署ごとに月単位などかかった費用を、個人/グループに振り分けることが可能。各ユーザーや部門での用紙コストの把握に利用できます。

●集計ログ:用紙の利用枚数集計により、用紙を削減して印刷しているかなどの情報が把握できます。

## FASEC 1 に適合した

### ■FAXセキュリティを搭載



誤送信やFAXの不正利用による情報流出を抑止するため、情報通信ネットワーク産業協会が制定したFAXセキュリティのガイドラインFASEC 1に適合したセキュリティを搭載しています。

※オプションのFAXキットFK-502が必要です。

### <FASEC 1 適合のFAXセキュリティ>

#### ●宛先2度入力

相手先番号を直接入力した場合、再度同じ番号を入力してから送信を開始。入力ミスによる誤送信を抑止できます。

#### ●相手先番号確認表示

短縮番号などで送信する場合、スタートボタンを押してもすぐに送信せずディスプレイに相手先を表示、確認を促した後、もう一度[送信]ボタンを押すと送信をスタート。ボタンの押し間違いによる誤送信を抑止します。

#### ●ダイヤルトーン検出機能

発着呼衝突による誤送信を防ぐため、発信時にダイヤルトーンを検出します。ダイヤルトーンが検出されない場合は発信動作を行いません。

#### ●メモリ受信&PC転送

メモリ受信したFAXデータをPCへ転送して画面上で表示。受信紙の放置防止に効果的です。

#### ●通信結果レポートと操作パネルでの結果確認

確実に送れたことを確認できます。

### <コニカミノルタ独自のFAXセキュリティ>

#### ●相手先確認(CSI照合)送信

相手先から受信するCSI信号で相手先を確認してから送信を開始。誤接続による誤送信を抑止します。

#### ■ユーザー認証と連動してプリントアウトが行える「認証&プリント機能」

#### ■セキュリティで保護されたネットワークへ接続できる「IEEE802.1X対応」

#### ■「NDS認証over TCP/IP」をサポート

#### ■ドキュメントを通しナンバーや日付で管理できる「ファイリングナンバー印字機能」

#### ■パスワードにより不正閲覧を抑止する「暗号化PDF機能」

#### ■ネットワーク間で通信するデータを暗号化する「SSL/TLSプロトコル」

#### ■E-Mail送信時のセキュリティを強化する「SMTP認証/POP before SMTP認証」に対応

#### ■一時保存されたジョブデータや設定情報を暗号化する「HDD内データの暗号化機能」

#### ■HDDに残存する画像データを上書き消去する「ジョブデータの自動消去機能」

#### ■取り出したHDDをパスワードロックで守る「HDDロック機能」

# Document Handling

## 情報を共有・活用する

ビジネスの現場で求められているのは、合理的なコラボレーションが行える柔軟な環境です。bizhub C652DSシリーズは、企業内コラボレーションを効率よく低コストで運用するための高度なドキュメントマネジメント機能を数々ご用意。ビジネスコラボレーションを進化させるためのさまざまなソリューションを提供しています。



### ドキュメントの共有・変換・活用に

#### ■より進化したボックス機能

紙文書のデジタルデータ化と、その保存・活用に活躍するのがボックス機能です。本機ではボックス機能がさらに進化。ボックスに保存されたデータは、コピー、プリント、E-Mail添付、FAXのすべてのモードで再利用が可能です。また、その際に、モノクロ/カラーの変換、縮小/拡大、解像度の変更などが可能になりましたので、再利用・活用の幅が広がります。さらに、より分かりやすく洗練された操作画面で、操作性も一段と向上しました。

- 最大3,000ファイルまたは、10,000ページが保存可能
- 個人別、部署別、案件別などに分類が可能
- 再利用の際に、モノクロ/カラーの変換、縮小/拡大、解像度の変更などが可能
- 保存時とは違うモードでの再利用が可能（コピー時に保存>FAXで送信など）

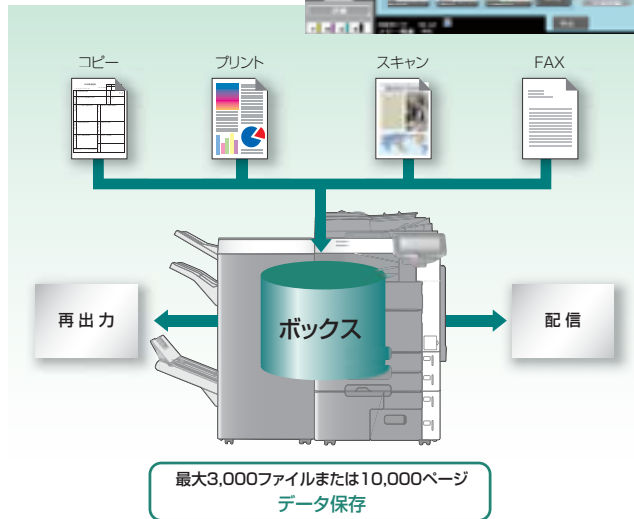

### さまざまなドキュメントを一元管理する

#### ■PageScope Workware<sup>※</sup>

スキャンした紙文書、アプリケーションで作成されたファイルなどをPDFファイルに変換し、統合管理を行うドキュメントマネジメントソフトを同梱。PDF形式で一元管理することで、PC上での編集・加工・検索などはもちろん、目的に応じたさまざまなアウトプットや配信が簡単に行えます。また、本機のネットワークスキャン機能と連携し、スキャンデータの自動取り込みを行うなどドキュメントワークフローの自動化も可能です。

- ファイル内容をサムネイルで表示できます。
- 関連データのグルーピングができます。
- フォルダを監視し、新たに保存されたスキャンデータやファイルをPDFファイル化するなどの自動処理ができます。
- 検索機能、OCR機能を搭載しています。

※Windows専用です  
※1ライセンス分が同梱されます



### ダイレクトにWebへ接続する

#### ■i-Option (LK-101、LK-103) によるWebブラウザ機能

コントロールパネル上からダイレクトにWebへ接続。PCを使わずにインターネットサイトのコンテンツやPDFファイルを表示・印刷できるほか、電子文書の共有をより円滑に効率的に促進します。たとえば、インターネットやイントラネットを通じて、支社にあるbizhubのボックスにアクセスしたり、インターネット上のWebサーバーに文書を保存し、各支社から表示・印刷することができます。



### より直観的なパネルインターフェイスへ拡張する

#### ■i-Option (LK-101、LK-103) によるイメージパネル機能

文書の読み込みから送信までの一連の操作を、より直観的で分かりやすいものにする新しいパネルインターフェイス。操作性の向上と誤操作の低減という側面から企業内コラボレーションをバックアップします。



### i-Option (オプション)

アップグレードキット UK-203	アップグレードキット (i-Option 拡張時には必須)
LK-101v2	Web ブラウザ+イメージパネル機能
LK-102	PDF 暗号化 <sup>※</sup> +コメント挿入機能
LK-103v2	Web ブラウザ+イメージパネル機能+ PDF 暗号化+コメント挿入機能 (LK-101v2+LK-102)
LK-104	音声ガイド
LK-105	サーチャブルPDF

※ファイルを開く時にPDF生成時に設定したパスワードを要求するPDF暗号化は本体標準機能。デジタル証明書を利用した暗号化や電子署名の追加ができるなどより高いセキュリティ設定が可能な暗号化PDFはi-Option拡張となります。

# Administration

## bizhubをより効率的に管理、活用する

複雑化する情報の流れは、ユーザーや管理者の負担を増加させ、無駄なコストや非効率なジョブを生み出します。

PageScope Enterprise Suiteは、企業内のbizhubとユーザーを有機的に結びつけ、統合管理することでユーザーや管理者の負担を低減しながら適切なコスト管理を実現。ワークスタイルを刷新するソリューションを提供します。



### bizhubをより効率的に管理、活用する統合管理アプリケーション・サーバー・ソフトウェア

#### ■PageScope Enterprise Suite

PageScope Enterprise Suiteとは、オフィスで稼動するデバイスの集計管理や権限管理、ユーザー個々のパネル設定・管理などに必要とされる4つのアプリケーションの総称です。すべてのアプリケーションは、1台のサーバー上で動作し、Webブラウザで操作可能。それぞれを組み合わせることで環境に見合ったシステムを構築できます。 ※オプション

#### 認証管理ソフト

### Authentication Manager

PageScope Authentication Managerは、多数のデバイスのユーザー認証をサーバーにて一元管理する権限管理アプリケーションです。数ある認証方式に対応し、既存の環境との親和性も高く、ユーザーに負担を掛けることなく容易に導入可能。管理運営を一元的に行えるため、効果的な管理環境を構築します。

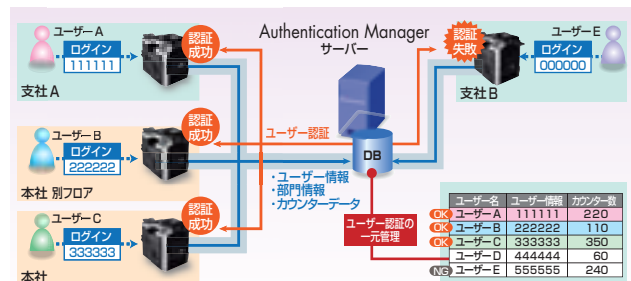

#### 集計管理ソフト

### Account Manager

PageScope Account Managerは、カウント情報の一元的な集計管理に特化したサーバーアプリケーション。デバイスごとのカウント情報をサーバーで定期的に自動収集します。集計管理はブラウザで行うため遠隔地のデバイスの管理を容易に行うことが可能。今まで、支店ごとで行われていた機器の集計管理を本社で集中して行えます。

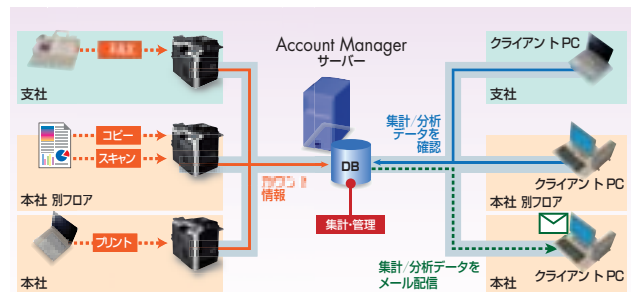

#### 個人パネル設定ソフト

### My Panel Manager

PageScope My Panel Managerは、ユーザーごとに操作パネルをカスタム設定できるMyパネルと、アドレス帳をカスタム設定できるMyアドレスの2つの機能を持っています。各ユーザー専用の操作パネルやアドレス帳をWebブラウザ経由で細かく設定し、サーバーで管理。支店や別フロアでも、サーバーと接続している環境ならどこからでも個人認証するだけで、自分専用のパネルを呼び出せます。

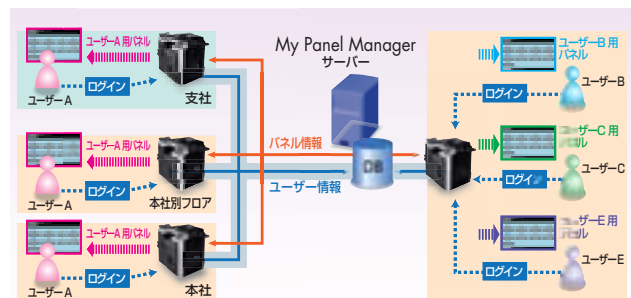

#### ステータス管理ソフト(無償)

### Net Care Device Manager

PageScope Net Care Device Managerは、ネットワークに接続されているデバイス(複合機・プリンター)を一元管理し、効率的な運用管理と快適なネットワーク環境を実現する無償ソフト。デバイス情報の一覧表示、デバイスステータスの通知、同一内容の設定を複数デバイスへ一括設定、デバイス設定値の取得・保持、カウンタ値の一覧表示、カウンタログの表示などが行えます。

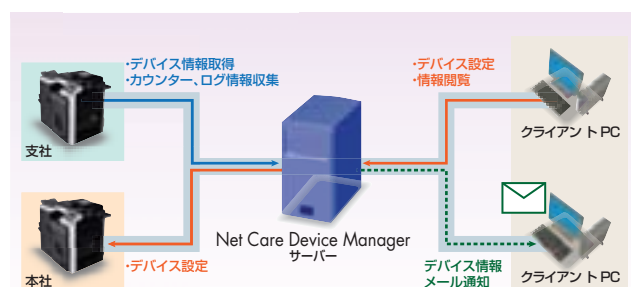

# Document Output

## 情報をカタチにする

プレゼンテーション資料や企画書などのビジネスドキュメントに求められるのは訴求力や説得力。そして、最小限の手間でいかに効率よくアウトプットするかです。bizhub C652DSシリーズは、高品質で高効率なビジネスドキュメントを生み出すための機能を満載。つねに情報をカタチにするための先進テクノロジーを追求しています。



## Copy & Print

省エネ・静音・コンパクトの

### ■多機能フィニッシャー

※オプション

#### A フィニッシャー FS-527

最大50枚のステープル加工が行える静音設計のコンパクトタイプ。次のオプションを装着することで、幅広い仕上がりが可能になります。

##### ① ジョブセパレーター JS-603

プリント、コピー、FAXなど、出力内容に応じて排紙トレイを分けることができます。

##### ② パンチキット PK-517

タテ2カ所あるいはヨコ2カ所のパンチホール加工ができます。

##### ③ 中とじ機 SD-509

ブックレットに必要な中とじ製本と2つ折りの簡易製本ができます。

#### B フィニッシャー FS-526

最大100枚のステープル加工が行えるほか、次のオプションを装着することで多種多様なフィニッシング機能を拡張できます。

##### ④ ポストインサーター PI-505

表紙に厚紙や色紙を挿入することができます。また、フィニッシング機能をマニュアルで操作することもできます。

##### ⑤ ジョブセパレーター JS-602

プリント、コピー、FAXなど、出力内容に応じて排紙トレイを分けることができます。※PI-505との同時装着はできません。

##### ⑥ パンチキット PK-516

タテ2カ所あるいはヨコ2カ所のパンチホール加工ができます。

##### ⑦ 中とじ機 SD-508

ブックレットに必要な中とじ製本と2つ折り・3つ折りの簡易製本ができます。

##### ⑧ パンチZ折りユニット ZU-606

企画書や決算書に最適なZ折り加工ができます。

ステープル機能	コーナーステープル 2点ステープル(サイド)	A B
製本(小冊子)機能 + 折り機能	中とじ 2つ折り 3つ折り (SD-508のみ)	A+③ B+⑦
Z折り機能 + パンチ機能	Z折り パンチ Z折り+パンチ	B+⑧
パンチ機能	2穴 上2穴	A+② B+⑥
カバーシート機能 + インターシート機能	カバーシート インターシート	標準機能 or B+④

資源もコストも削減できる

### ■両面・集約コピー / プリントと小冊子コピー / プリント

用紙の片面に2ページまたは4ページ分の原稿を集約。さらに両面にコピー / プリントすることで、用紙1枚に最大で8ページ分(コピー時)または16ページ分(プリント時)を集約できる両面・集約コピー / プリント機能や、複数ページの原稿を1冊にまとめて綴じる小冊子コピー / プリントが可能です。どちらも一覧性を高めながら、用紙の両面を効率よく使用することで資源を節約し出力コストを削減します。

最大7,315枚を収容する

### ■大容量給紙設計

本体標準トレイで4,015枚の給紙容量を確保し、オプションのLU-301を装着すると合計7,315枚の大容量給紙が可能です。また、A3ワイド紙を2,500枚給紙できるオプションLU-204も新たに登場。大部数の小冊子印刷にも用紙補給時のダウンタイムや管理の手間を低減します。さらに、すべての給紙トレイで256g/m<sup>2</sup>の厚紙に対応。マルチ手差しでは300g/m<sup>2</sup>まで対応していますので、カード紙など使用できるメディアの幅も広がります。

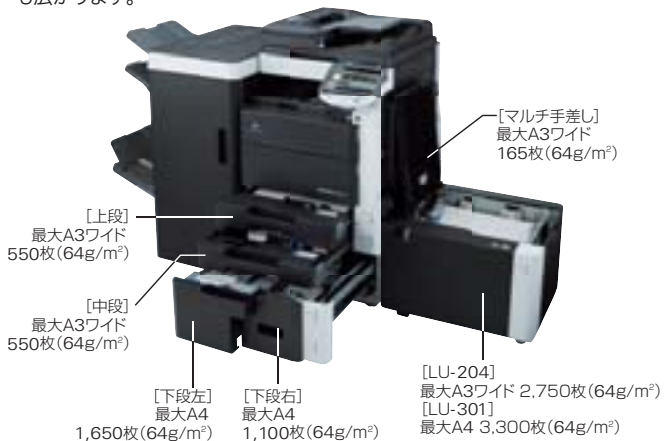

■ 試し出力で事前にミスを防ぐ「確認コピー/プリント機能」

■ 最大250件のジョブをスプールできる「マルチジョブ」

■ コピー中の原稿スキャンやプリントデータの受け付けなど複数のジョブを同時に処理する「マルチタスク機能」

■ カラー紙や厚紙などで表紙や仕切紙を挿入できる「カバーシート/インターシート機能」

■ 低コストで訴求力のあるカラー出力を実現する「2色カラーコピー/プリント」

# Copy

ミスコピーを低減する

## ■90度回転コピー

セットした原稿の向きと用紙のセット方向が異なる場合も、自動的にコピー画像を回転させて出力し、ミスコピーの発生を防ぎます。

※ A4またはB5で出力した場合のみ有効です。

紙の変色など不要な下地色を消す

## ■下地色除去処理機能

カラー原稿をコピーする際に、紙の変色や黄ばみなどを検知し、コピーに出ないように除去します。

原稿の外側は白くコピーする

## ■原稿外消去機能

ガラス面に原稿を置いてコピーする場合、原稿カバーが開いたままになっていても原稿の周囲が黒くならないよう自動的に白に変換してコピーします。

原稿の管理に便利な

## ■スタンプ/ページ印字機能

日付/時刻やページ番号を入れたり、あらかじめ登録されている定形スタンプや登録したスタンプを入れてコピーすることができます。また用紙の中央にウォーターマークを入れることもできます。

■25%から400%の幅広い範囲で行える

「縮小/拡大コピー」

■複数枚の原稿をメモリに読み込み、ページ順に1部ずつ出力する

「電子ソート」と「交互ソート」

■21色の中から1色を選んで訴求力のある出力が得られる

「モノカラーコピー機能」

■免許証や名刺などのカードの表裏を用紙の1面に集約出力する

「カードコピー」

# Print

マルチ OS 環境に対応する

## ■ネットワークプリント機能



統合プリンティングシステムEmperon によるネットワークプリント機能を標準搭載。プリントパフォーマンスがさらに向上し、Windowsや、Macintosh など、さまざまなOSが混在するネットワークで快適にご使用いただけます。

携帯端末からファイルの印刷・保存ができる

## ■Bluetooth対応

PCのない環境でも、Bluetoothに対応した携帯端末（携帯電話やPDAなど）のファイルデータからダイレクトプリントや本体BOXへの転送保存が可能です。

※オプションのデバイス接続I/FキットEK-605が必要です。

※Bluetoothに対応した携帯端末（携帯電話やPDAなど）でも一部出力できないことがあります。

よく使用する設定をすぐに呼び出せる

## ■プリンタードライバーのMyタブ登録

用紙サイズ、原稿の向き、拡大縮小率など、プリント時の設定で普段からよく使う項目・設定値をMyタブに集約して登録できます。いくつかの設定を1回で処理できてたいへん便利です。登録内容に変更がある場合も、簡単に編集可能です。



最長 1200mm の用紙に印刷できる

## ■長尺プリント機能

オプションの長尺用紙セットガイドを使って、最長1200mmまでの長尺印刷が可能。POPやバナーを作成するのに最適です。

※写真はオプションの長尺用紙セットガイドMK-715装着時。

※フィニッシャー FS-526装着時は、長尺プリントはできません



プロの印刷で使われる

## ■ブラックオーバープリント機能

PSドライバーでの印刷時に、本格的なDTPで使われるブラックオーバープリントが可能になりました。文字の色がブラック100%の場合には、文字と背景の抜き合わせを行わず、文字で隠れる部分にも背景を印刷することで白抜けを防ぎます。

色文字の版ズレを目立たなくする

## ■自動トラッピング機能

PSドライバーでの印刷時に、本格的なDTPで使われるトラッピングが可能になりました。色文字と背景の抜き合わせ部分に、自動的にわずかな重なりをつくることで、版ズレなどによる白抜けを防ぎます。

■用紙切れやトナー切れなどをPCに通知する

「プリントステータス表示機能」

■モニターやスキャナーとより正確なカラーマッチングを行う

「ICCプロファイル」に対応

■PDF/TIFF/JPEG ファイルなどをドラッグ&ドロップで素早く印刷する

「PageScope Direct Print」

■アドビ社最新の「PDF1.7」をサポート

■BMLinkSに対応

■バリエーション印刷を高速に出力する「PPML」に対応

より高度なグラフィックに対応する

## ■Fiery イメージコントローラー

本格的なグラフィックユースやDTPユースのためのFiery イメージコントローラーをオプションでご用意。ブックレット機能も進化したプロ仕様の高度なプリンティング環境を実現します。標準搭載のプリント機能との併用も可能です。また、本体内蔵型ですので設置場所も不要です。

※オプションのFieryイメージコントローラーIC-412とビデオインターフェイスキットVI-505が必要です。

形式	内蔵型
連続プリント速度	本体仕様による
解像度	1800dpi相当×600dpi
メモリー容量	512MB
HDD容量	80GB
ページ記述言語	Adobe PostScript3
内蔵フォント	日本語2書体(リュウミン-L-KL, 中ゴシックBBB ) 欧文136書体
対応プロトコル	Ethernet ( Apple Talk, TCP/IP ), HTTP/HTTPS, SSL/TLS for HTTPS, SNMP v3, SMB, Port9100 ( Bi-Directional ), IPP, LDAP, IPV6
対応OS	Windows 2000/XP/XPx64/Vista/Vistax64/7/7x64/Server2003/Server2003x64/Server2008/Server2008x64 Mac OS X 10.3.4.5.6
インターフェース	10Base-T/100Base-TX/1000Base-T

# Usability

## 操作性を追求する

bizhub C652DSシリーズは、ビジネスの道具として、より多くの人に使いやすいデザインであること、周囲のインテリアとの調和がとれていて心地良いことを重要視して開発されました。

そして、ユーザーにとっての使いやすさとは？

本当のユニバーサルデザインとは？を徹底的に追求。

使いやすさの新しいカタチを提案しています。



アニメーションでわかりやすくガイドする

### ■アニメーションガイダンス

普段はあまり操作しない、消耗品の補給や交換時の手順や、万が一の紙詰まり時の処理方法をアニメーションで分かりやすく案内します。また、操作中にガイドキーを押すと、その時に操作していた機能に対応したヘルプ画面を表示。即座にその機能の説明を参照できます。さらに文字だけでは分かりにくい説明はアニメーションを交えて視覚的に説明します。

■紙詰まり処理のアニメーションガイダンス



■ヘルプ画面



様々な言語での操作を支援する

### ■多国語表示対応

各画面のショートカットキーとしてLanguage Select (言語選択) ボタンを配置可能。日・英・仏・独・西・伊の表示へ瞬時に変更が可能です。またオプションのUK-203を装着することで中・韓・台の表示も可能になります。外資系企業や大使館など、多国籍の方が働くオフィスに大変便利です。

より見やすく分かりやすくなった

### ■カラープレビュー・サムネイル機能

スキャンした画像のイメージや加工後の仕上がりがイメージなどを把握しやすいプレビュー画像をカラー LCDパネル上に表示。スタンプ機能や登録オーバーレイ、ページ番号などの編集作業が格段に分かりやすくなったほか、送信やコピー前の確認にも便利です。また、コピー、プリント、スキャン、FAX、それぞれのジョブ履歴にもサムネイルが表示されるようになり、確認が簡単になりました。

■プレビュー画面



■サムネイル画面

使う人すべての使いやすさを考えた

### ■ユニバーサルデザイン



たとえば、上2段の給紙トレイのグリップは、上下どちらからでも握りやすいフリーグリップタイプを採用。排紙トレイは用紙を見分けやすいグレー色とし、用紙を取り出しやすい溝加工を施しています。また、コントロールパネルのスイッチ類は押しやすいサイズと配置を追求し、スイッチの表示文字も見やすさを考えたコントラストに設定。さらに、スタートボタンとデータランプには赤緑色弱の方にも識別しやすい青色LEDを採用するなど、機器の隅々にまでユニバーサルデザインという考え方を導入しています。さらに、NPO法人CUDO (カラーユニバーサルデザイン機構) によるカラーユニバーサルデザイン認証を取得\*。色覚の個人差に左右されることなく、多くの方に使いやすいように配慮して設計されています。

\*4タイプの色覚 (P強・D強・P弱・D弱) 被験者による検証の結果、どの色覚から見ても、本機の色による情報伝達が正しく機能することが、CUDO によって確認されました。

■フリーグリップ



■押しやすいボタン類



操作方法を音声でも案内する

### ■音声ガイド機能

画面の表示が見にくい方の操作の補助や誤操作防止のために、音声によるガイドも利用可能です。

※コピー、ファクス/スキャン画面にて拡大表示画面利用時のみの機能となります。

※i-Option (LK-104) の登録と、アップグレードキット UK-203、およびデバイス接続キット EK-604が必要です。

トナー交換も楽にできる

### ■フロントアクセス構造



トナーカートリッジの交換も本体を動かすことなく前面から行えるフロントアクセス構造を採用。出力中でもマシンを止めることなくトナー交換が行えます。

# bizhub C652DS/C552DSの主な仕様

## ■基本機能/コピー機能

名称	bizhub C652DS		bizhub C552DS	
形式	コンソール			
カラー対応	フルカラー			
読み取り解像度	600dpi×600dpi			
書き込み解像度	1,800dpi相当×600dpi			
階調数	256階調			
メモリー容量	2048MB			
HDD容量	250GB			
複写原稿	シート、ブック、立体物(重さ最大2kgまで)			
最大原稿サイズ	A3			
複写サイズ	用紙サイズ	本体:A3~A5、郵便はがき、A3ワイド(311×457mm) 手差し:A3~A5、B6タテ、A6タテ、A3ワイド(311×457mm)、郵便はがき、封筒、 長尺紙(幅210~297mm、長さ457×1,200mm)※プリンターのみ		
	画像欠け幅	先端:4.2mm以内、後端:3mm以内、手前/奥部:3mm以内		
フォームアップタイム (23℃、定格電圧時)	39秒以内*1	30秒以内*2	60秒以内*1	60秒以内*2
ファーストコピータイム**	カラー	5.5秒以下	6.0秒以下	
	モノクロ	3.8秒以下	4.3秒以下	
連続複写速度	フルカラー	50枚/分(A4ヨコB5ヨコ) 28枚/分(B4) 25枚/分(A3)	45枚/分(A4ヨコB5ヨコ) 26枚/分(B4) 23枚/分(A3)	
	モノクロ	65枚/分(A4ヨコB5ヨコ) 37枚/分(B4) 33枚/分(A3)	55枚/分(A4ヨコB5ヨコ) 32枚/分(B4) 28枚/分(A3)	
複写倍率	固定	等倍:1.1±0.5%以下 拡大:1.1, 1.54, 1.224/1.414/2.000 縮小:1.0, 0.866/0.816/0.707/0.500		
	固定任意	3種設定可能		
	ズーム	25%~400%(0.1%単位で設定可能)		
	縦横独立変倍	25%~400%(0.1%単位で設定可能)		
給紙方式/給紙量	本体内4段(コーナーサルトレイ550枚×2段+下段1,850枚+下段右1,100枚)64g/m <sup>2</sup> マルチ手差し1,65枚 64g/m <sup>2</sup>			
対応用紙坪量**	本体:64~256g/m <sup>2</sup> マルチ手差し:64~300g/m <sup>2</sup>			
排紙容量	250枚(オプションの排紙トレイOT-503装着時)			
連続複写枚数	1~999枚			
両面コピー	ノスタック方式 用紙サイズ:A3~A5、B6タテ、A6タテ、A3ワイド(311×457mm)、 対応用紙坪量:64~256g/m <sup>2</sup>			
電源	AC100V	AC100V 15A(50/60Hz)		
最大消費電力	15A+7A(合計20A以下、50/60Hz)	1.5kW以下		
大きさ(幅×奥×高)	650x839x1,155mm(本体+ADF)			
機械占有寸法(幅×奥)	988x839mm ※手差しを閉じた状態			
質量	約22kg(本体+ADF)			

\*1 主電源ONからの時間 \*2 主電源ONの状態でも電源ONからの時間  
\*3 A4ヨコ、等倍、第1給紙トレイ、原稿ガラス面からの読み取り \*4 210g/m<sup>2</sup>以上の用紙に関しては十分な質量が得られない場合があります。

## ■自動両面原稿送り装置(標準装備)

原稿送り装置の種類	自動両面原稿送り装置
原稿の種類	普通紙・特殊紙(片面原稿35~210g/m <sup>2</sup> 、両面原稿50~210g/m <sup>2</sup> 、濃縮原稿50~128g/m <sup>2</sup> )
原稿サイズ	最大A3(FAXモード時:最大1,000mm)
原稿幅範囲	130枚(64g/m <sup>2</sup> ) 同系列、異系列混載原稿対応
原稿交換速度(A4ヨコ)※コピー時	片面カラー:55枚/分、モノクロ65枚/分 両面同時読み取り時:カラー110ページ/分、モノクロ130ページ/分
電源	本体より供給
大きさ(幅×奥×高)	618x575x130mm
質量	約18kg

## ■スキャナー機能(標準装備)

形式	フルカラーキャナー
読み取りサイズ	本体仕様標準
読み取り解像度	600×600dpi、400×400dpi、300×300dpi、200×200dpi
原稿読み取り速度(A4ヨコ、片面)*1	600dpi/カラー:55枚/分、モノクロ65枚/分、300dpi時:カラー78枚/分、モノクロ78枚/分
両面同時読み取り時(A4ヨコ)*1	600dpi/カラー:110ページ/分、モノクロ130ページ/分、300dpi時:カラー156ページ/分、モノクロ156ページ/分
インターフェース	Ethernet 10Base-T/100Base-TX/1000Base-T
対応プロトコル	TCP/IP、FTP、SMB、SMTP
出力フォーマット	TIFF、JPEG、PDF、コンバートPDF、XPS、コンバートXPS
対応OS**	Windows 2000/XP/Vista/7

\*1 自動原稿送り装置使用時 \*2 TWAIN/ライブラリの対応OS

## ■プリンター機能(標準装備)

形式	内蔵型
連続プリント速度	本体仕様標準
解像度	1800dpi相当×600dpi
メモリー容量	2GB
ページ記述言語	PCL6、PostScript3互換、BM Links
用紙サイズ	本体仕様標準(最大297×1,200mm)
内蔵フォント	PCL 日本語4書体(HGゴシックB、HGPゴシックB、HG明朝、HGP明朝)、欧文80書体 PS 日本語2書体(HGゴシックB、HG明朝)、欧文137書体
対応プロトコル	TCP/IP、IPX/SPX (NDS対応)、SMB (NetBEUI)、LPD、iPP1.1、SNMP、HTTP
対応OS	Windows NT4.0 SP6/2000 SP3/XP/x64/Vista/Vista x64/7/7 x64/ Server2003/Server2003 x64/Server2008/Server2008 x64 Windows2000 SP3/XP/x64/Vista/Vista x64/7/7 x64/ Server2003/Server2003 x64/Server2008/Server2008 x64 MacOS9.2(PPD)/X 1.0.2.3.4.5.6 XPS Windows Vista/Vista x64/7/7 x64/Server 2008/Server 2008 x64
インターフェース	10Base-T/100Base-TX/1000Base-T、USB2.0(Hi-Speed)

## ■インターネットFAX機能(標準装備)

通信プロトコル	送信SMTP、受信POP3、TCP/IP Simpleモード、Fullモードに対応
送信原稿サイズ	A3、B4、A4
解像度	モノクロ時:200×100dpi、200×200dpi、400×400dpi、600×600dpi カラー時:200×200dpi、400×400dpi、600×600dpi
データフォーマット	モノクロ時:TIFF-F カラー時:TIFF (RFC3949のProfile-Cに準拠)
宛先登録	メールアドレスをファンタッチダイヤルに登録(最大2000件)
回報(順次回報)	最大605宛先(インターネットFAXの場合:最大505宛先)
データ圧縮方式	モノクロ時:MMR/MR/MH カラー時:JPEG

## ■FAX機能(オプションのFAXキット装着時)

伝送規格	スーパーG3
適用回線	一般加入回線、ファクシミリ通信網
通信解像度	600×600dpi、16dot/mm×15.4line/mm、8dot/mm×7.7line/mm、8dot/mm×3.85line/mm
通信速度	33600/3200/28800/26400/24000/21600/19200/16800/14400/12000/9600/7200/4800/2400bps
符号化方式	JBIG、MMR、MR、MH
送信原稿サイズ	最大A3(長尺原稿最大1,000mm:自動原稿送り装置使用時)
記録サイズ	最大A3
伝送時間	2秒台*
記憶ダイヤル	2,000件
プログラムダイヤル	400件
グループ登録	100件
順次回報通信	最大600件

\*A4判700文字程度の当社標準原稿を、標準的画質(8dot/mm×3.85line/mm)でスーパーG3モード(TU-T.V.34準拠33.6kbps以上)、JBIG符号により送信した場合の時間です。

## ■IPアドレスFAX機能(オプション)

通信プロトコル	TCP/IP、SMTP
送信原稿サイズ	A3、B4、A4
解像度	200×200dpi、400×400dpi、600×600dpi
データフォーマット	モノクロ:TIFF-F、TIFF-S カラー:TIFF、PDF
宛先登録	IPアドレスをファンタッチダイヤルに登録(最大2,000件)
回報(順次回報)	最大605宛先(宛先がIPアドレスFAXのみの場合:最大505宛先)

## ■フィニッシャー(オプション)

型番	FS-526	FS-527
用紙サイズ	A3、B4、A4、B5、A5、B6、A6、はがき(中じり)はA3、B4、A4、長尺(FS-527のみ)	
使用可能用紙	普通紙(64~300g/m <sup>2</sup> )	
トレイ容量	ストリートまたは オフセットモード	3,000枚(A4、B5) 1,500枚(A3、B4) 500枚(A5以下)
	ステープルモード	2~9枚とじ100部(A3は50部) 10~20枚とじ50部 21~30枚とじ30部 31~40枚とじ25部 41~50枚とじ20部 51~60枚とじ15部 61~100枚とじ10部 21~30枚とじ30部 31~40枚とじ25部
	中じりモード*	20枚折りで5冊(A4タテは4冊) 15枚折りで5冊
	三つ折りモード**	1枚折り20冊
	サブトレイモード	200枚
ステープルモードの種類	コーナー1ヶ所、手前1ヶ所、センター2ヶ所、中じり	
ステープル枚数	最大100枚、中じり最大20枚	最大50枚、中じり最大15枚
中折り	最大3枚	最大3枚
三つ折り枚数	最大1枚	—
装着可能オプション	PK-516、SD-508、JS-602、PK-505、ZU-606	JS-603、SD-509、PK-517
電源	本体より供給	本体より供給
最大消費電力	85W以下	56W以下
大きさ(幅×奥×高)	724×710×1,025mm	528×641×1,025mm
質量	約60kg	約42kg

\*FS-526はオプションの中じりSD-508装着時 FS-527はオプションのSD-509装着時

## ■パンチキット(オプション)

型番	PK-516	PK-517
対応フィニッシャー	FS-526	FS-527
パンチ穴数	2穴	
パンチ紙坪量	64~300g/m <sup>2</sup>	64~256g/m <sup>2</sup>
パンチ紙サイズ	A3、B4、A4、B5、A5	A3、B4、A4、B5
電源	フィニッシャーより供給	
大きさ(幅×奥×高)	146.2×639.2×233.8mm	58×470×135mm
質量	約4.5kg	約1.8kg

## ■ポストインサーター PI-505(オプション)

対応フィニッシャー	FS-526
用紙種類	普通紙、特殊紙(64~209g/m <sup>2</sup> )
用紙サイズ	上段:A4、B5、A5 下段:A3、B4、A4、B5、A5、A3ワイド(311×457mm)
最大積載枚数	最大200枚
電源	フィニッシャーより供給
最大消費電力	30W以下
大きさ(幅×奥×高)	511×635×220mm
質量	約10.5kg

## ■パンチZ折りユニット ZU-606(オプション)

対応フィニッシャー	FS-526
パンチ穴数	2穴
Z折り対応用紙	64~90g/m <sup>2</sup>
Z折り対応用紙サイズ	64~90g/m <sup>2</sup>
Z折り対応用紙サイズ	2穴:A3、B4、A4、B5、A5
電源	A3、B4
最大消費電力	AC100V 1.2A
大きさ(幅×奥×高)	120W以下
質量	169×1,028×660mm
	約45kg

## ■大容量給紙ユニット(オプション)

型番	LU-301	LU-204
用紙種類	普通紙(64~80g/m <sup>2</sup> )、厚紙(91~256g/m <sup>2</sup> )	
用紙サイズ	A4ヨコ	A3、B4、A4、A3ワイド(12×18)
給紙容量	3,300枚(64g/m <sup>2</sup> )	2,750枚(64g/m <sup>2</sup> )
電源	本体より供給	
最大消費電力	23W以下	22W以下
大きさ(幅×奥×高)	367×528×405mm	629×556×405mm
質量	約18kg	約25kg

## ■寸法図(単位:mm)

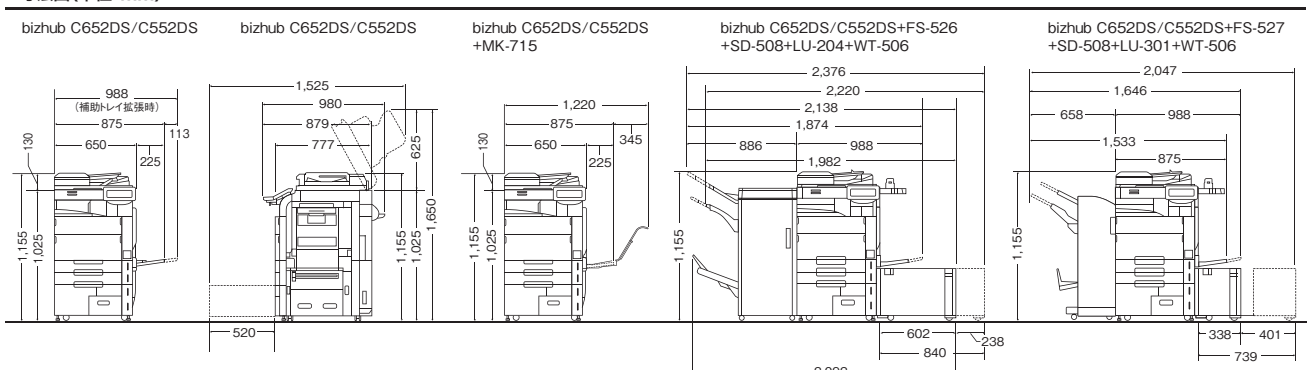

## Ecology Design

環境デザイン

### グリーン購入法の基準をクリア。



グリーン購入法の判断基準及び配慮事項に適合しています。

グリーン購入法適合

### 環境配慮を押し進めるための、国内外の基準に適合。



3R・省エネ設計  
エコマーク認定番号  
05117010

■環境負荷の少ない複写機としてエコマーク認定。  
(財)日本環境協会から、製造段階、梱包発送、回収システム、再利用、成分、騒音、電気消費、安全性などの分野で環境への負荷が少ない製品である認証を受けています。



■国際エネルギースタープログラムの基準に適合。  
豊かな地球環境を守るための、OA機器の省エネルギー基準「国際エネルギースタープログラム」に適合しています。

### デジタルトナーHD with Biomass

デジタルトナーHDは製造時に使用するエネルギーが少ないこと、使用時の消費電力が少なく抑えられること、そして材料に植物由来成分を使うことで廃棄時のCO<sub>2</sub>を削減していることなどで製造時、使用時、廃棄時に渡ってさまざまな視点から環境負荷を低減しています。

### 特定有害物質を削減し、RoHS指令に適合。



EUで制定された電気・電子機器に対する特定有害物質の使用制限に関するRoHS指令に適合しています。

### 電力消費を抑える節電モードを搭載。

一定時間C652DSシリーズを使用しない場合、節電モードに切り替わる低電力モード、スリープモードを搭載し、電力消費を抑えています。本体パネルのパワーセーバーキーにより、直ちに低電力モードまたはスリープモードに移行することもできます。

## 遠隔診断システム CS Remote Care できめ細かな保守サービスを実施

当社の遠隔診断システムCSRCは、通信回線を利用した先進のサポートネットワーク。万が一の故障を当社のサービス管理システムに即時通報するとともに、マシンのダウンタイムを最小限に抑えるアラーム情報機能を備え、お客様の「最大満足」を追求しています。また、毎月のカウンターチェックなども、お客様の手を煩わせることなく確認できます。ワンランク上のサポート体制&アフターケアも、高性能のひとつだとコニカミノルタは考えます。

※使用可能な地域、通信回線など、詳しくは担当者までお問い合わせください。  
※通信に関わる費用は当社にて負担致します。  
※接続環境(電話回線またはネットワーク環境)の維持費用は含まれません。

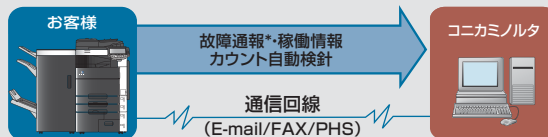

※トラブルの内容により、一部通報されない場合があります。

### 本体標準価格(搬入設置料)(税別)

bizhub C652DS	3,000,000円 (50,000円)
bizhub C552DS	2,600,000円 (50,000円)

※上記搬入設置料はコニカミノルタビジネスソリューションズ株式会社で設置した場合の実費例です。  
※特殊作業(クレーン車使用等)の場合は、別途料金が必要となります。

※KONICA MINOLTAロゴ、シンボルマークおよび The essentials of imagingはコニカミノルタホールディングス株式会社の登録商標です。

※bizhub, PageScope, Emperonロゴ, Emperon, CS Remote Care, CSRC, 仕分け名人, i-Option およびデジタルトナーは、コニカミノルタビジネスソリューションズ株式会社の登録商標又は商標です。

※Windows, Windows NTおよびWindows Vistaは、米国Microsoft Corporationの米国およびその他の国における登録商標です。

※PostScriptは、米国Adobe Systems Inc.の米国およびその他の国における登録商標または商標です。

※MacintoshおよびMac OSは、Apple Computer, Inc.の米国およびその他の国における登録商標または商標です。

※FeliCaはソニー株式会社の登録商標です。

※ABBYYおよびFINEREADERは、ABBYY Software Ltd.の登録商標です。

※その他のブランド名および製品名は各社の登録商標または商標です。

※製品の仕様・外観・価格は都合により予告なしに変更する場合があります。

※本紙掲載商品の色調は印刷のため実物と異なる場合があります。

※本紙掲載の操作パネルの画面はハメコみ合成です。

※本紙掲載の価格には消費税は含まれておりませんので、ご購入の際は別途申し受けます。

※本体価格には、消耗品類、その他関連商品は含まれていません。

※bizhub C652DSシリーズをご購入の際は保守サービスシステムの契約を締結していただきます。詳細については販売担当

者にお問い合わせください。

※保守サービスのために必要な補修用性能部品の最低保有期間は複写機の製造中止後7年間です。

※このカタログに記載されている商品は国内仕様のため海外では使用できません。



© Copyright 1998-2003 住友電工フィールドシステム株式会社  
ABBYY® FineReader™ 6.0 Engine © ABBYY Software Ltd. 2002



地球環境に配慮して、このカタログには大豆油インキを使用しています。

複写機・複合機・プリンターのサプライ製品の製品安全シート(MSDS, Material Safety Data Sheet)をインターネット上に掲載しております。お問い合わせいただく前に内容をご確認ください。  
<http://konicaminolta.jp/pr/msds/>

### ご注意

※国内外で流通する紙幣、貨幣、政府発行の証券類、未使用の郵便切手、郵便はがき、政府発行の印紙類などをコピーすることは法律で禁止されています。

※著作権の目的となっている書籍・音楽・絵画・版画・地図・映画・図画・写真などの著作物は、個人的に、または家庭内その他、これに準ずる限られた範囲内で使用するためにコピーする以外は禁じられています。



### 安全にお使いいただくために

●ご使用前に取扱説明書をよくお読みの上、正しくお使いください。●表示された正しい電源・電圧でお使いください。●アース接続を確実に行ってください。故障や漏電の場合、感電するおそれがあります。●水気、湿気、湯気、ほこり、油煙等の多い場所に設置しないでください。火災、感電、故障などの原因となることがあります。

お問い合わせは、当社へ。

コニカミノルタビジネステクノロジーズの生産事業所およびその生産関係会社の全てにおいてISO14001を取得しています。国内グループ販売会社の全拠点でも認証を取得しています。

### 〈国内総販売元〉

コニカミノルタ ビジネスソリューションズ株式会社  
〒103-0023 東京都中央区日本橋本町1丁目5番4号  
コニカミノルタ日本橋ビル

### 〈製造元〉

コニカミノルタ ビジネステクノロジーズ株式会社

—お問い合わせはフリーダイヤルでお気軽にどうぞ—  
(お客様相談室) ☎ 0120-805039

受付時間は土、日、祝日を除く9:00~12:00、13:00~17:00でお受けします。

■おこわり 確認のためお問い合わせ内容を録音させていただいております。ご了承下さい。  
消耗品・修理・保守サービスに関するお問い合わせは、ご購入いただいた当社販売店へご連絡ください。

製品についての詳しい情報は、インターネットでご覧いただけます。 <http://bj.konicaminolta.jp>





KONICA MINOLTA

# bizhub C652DS / C552DS

本誌記載の価格、料金には消費税が含まれておりません。  
ご購入の際は別途申し受けます。

## オプションシステム & 価格表

### パンチキット [PK-517] 50,000円

フィニッシャーFS-527に取り付けてパンチ機能を追加します。

### 中とじ機 [SD-509] 150,000円

フィニッシャーFS-527に装着して、中とじ、中折りの機能を拡張します。

### ポストインサーター [PI-505] 120,000円

フィニッシャーFS-526に装着することでコピー/プリント時に白紙のカバー紙/挿入紙を追加することができます。また、手動でフィニッシャーを操作することもできます。

### ジョブセパレーター [JS-602] 25,000円

フィニッシャーFS-526に装着して、FAX/プリント/コピーの仕分けをします。

### パンチキット [PK-516] 60,000円

フィニッシャーFS-526に取り付けてパンチ機能を追加します。

### 中とじ機 [SD-508] 150,000円

フィニッシャーFS-526に装着して、中とじ、中折り、三つ折りの機能を拡張します。

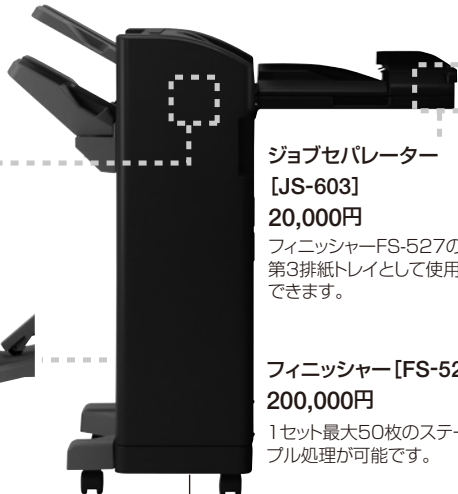

### ジョブセパレーター [JS-603] 20,000円

フィニッシャーFS-527の第3排紙トレイとして使用できます。

### フィニッシャー [FS-527]\* 200,000円

1セット最大50枚のステープル処理が可能です。

### 排紙トレイ [OT-503]\* 10,000円

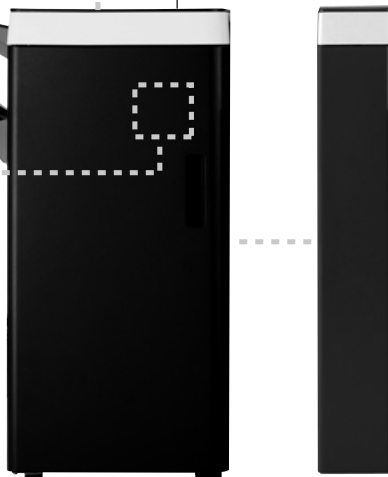

### フィニッシャー [FS-526]\* 350,000円

1セット最大100枚のステープル処理が可能です。

### パンチZ折りユニット [ZU-606] 580,000円

Z折り機能とパンチ機能を付加します。  
\*FS-526が必要です。

### イメージコントローラー [IC-412] 648,000円

Fiery機能を拡張します。VI-505が必要です。

### ビデオインターフェースキット [VI-505] 50,000円

### FAXキット [FK-502] 140,000円

\*1個で1回線分のFAX機能を拡張します。最大2回線分(2個)の同時装着が可能です。

### FAX済みスタンプユニット [SP-501] 5,000円

### 生体認証装置 [AU-102] 59,800円

\*置き台として、WT-506が必要です。

### ICカード認証装置 [AU-201] 59,800円

\*置き台として、WT-506が必要です。

### ワーキングテーブル [WT-506] 10,000円

### セキュリティキット [SC-507] 85,000円

\*地紋セキュリティ機能拡張時2つ必要です。

### スキャンアクセラレーター [SA-502] 45,000円

### 長尺紙用セットガイド [MK-715] 25,000円

\*フィニッシャーFS-526装着時、長尺紙は使えません。

## 本体 C652DS 3,000,000円 C552DS 2,600,000円

★排紙オプションは必ずご選択ください

### 大容量給紙ユニット [LU-301] 210,000円

A4用紙(64g/m<sup>2</sup>)3,300枚までセットできます。

### 大容量給紙ユニット [LU-204] 350,000円

最大A3ワイド用紙(64g/m<sup>2</sup>)で2,750枚までセットできます。



■**本体標準価格 bizhub C652DS …………… 3,000,000円(標準搬入設置料金50,000円) <税別>**  
**bizhub C552DS …………… 2,600,000円(標準搬入設置料金50,000円) <税別>**

オプション		価格(税別)	取付料金(税別)	備考
排紙トレイ*	OT-503	10,000円	2,000円	
フィニッシャー*	FS-526	350,000円	5,000円	100枚とじ対応フィニッシャー
ポストインサーター	PI-505	120,000円	5,000円	FS-526用
ジョブセパレーター	JS-602	25,000円	2,000円	FS-526用
中とじ機	SD-508	150,000円	10,000円	FS-526用
パンチキット	PK-516	60,000円	5,000円	FS-526用
パンチZ折りユニット	ZU-606	580,000円	10,000円	装着にはFS-526が必要です。
フィニッシャー*	FS-527	200,000円	5,000円	50枚とじ対応フィニッシャー
ジョブセパレーター	JS-603	20,000円	2,000円	FS-527用
中とじ機	SD-509	150,000円	10,000円	FS-527用
パンチキット	PK-517	50,000円	2,500円	FS-527用
長尺紙用セットガイド	MK-715	25,000円	—	FS-526装着時は、長尺用紙は使えません。
大容量給紙ユニット(A4)	LU-301	210,000円	5,000円	A4サイズ3,300枚給紙
大容量給紙ユニット(A3)	LU-204	350,000円	5,000円	A3サイズ2,750枚給紙
FAXキット	FK-502	140,000円	10,000円	スーパーG3FAX/IPアドレスFAX機能拡張 2回線増設時はFK-502がもう一つ必要です。
FAXハンドセット	Type-B	11,000円	2,300円	置き台としてWT-506が必要です。
FAX済みスタンプユニット	SP-501	5,000円	1,000円	
交換スタンプ		1,100円	—	SP-501の交換用、約10,000回×1個
イメージコントローラー	IC-412	648,000円	10,000円	Adobe PostScript3対応。VI-505が必要です。
ビデオインターフェースキット	VI-505	50,000円	—	IC-412接続用
ワーキングテーブル	WT-506	10,000円	—	
スキャンアクセラレーター	SA-502	45,000円	2,500円	スキャン処理速度の向上。FK-502と同時に装着できません。
セキュリティキット	SC-507	85,000円	5,000円	地紋セキュリティ機能拡張時SC-507が2つ必要です。取付料金は2つ装着時の価格です。
デバイス接続/Fキット	EK-604	25,000円	2,500円	LK-104音声ガイド用
デバイス接続/Fキット	EK-605	35,000円	2,500円	LK-104音声ガイド/Bluetooth対応用
生体認証装置	AU-102	59,800円	2,500円	置き台としてWT-506が必要です。
ICカード認証装置	AU-201	59,800円	2,500円	置き台としてWT-506が必要です。
ステープル針(FS-526用)	MS-10A	8,250円	—	5,000針×3
ステープル針(SD-508用)	MS-5C	3,300円	—	5,000針×3
ステープル針(FS-527/SD-509用)	SK-602	4,800円	—	5,000針×3
FeliCaカード		オープン価格	—	
MIFARE(UID)カード		オープン価格	—	

\*排紙オプションは必ずご選択ください。 \*オプション複数取付の場合は、それぞれの取付料を申し受けます。

■**連携ソリューション製品価格表** \*仕様・動作環境については各製品カタログをご覧ください。

■**PageScope Enterprise Suite**

商品名	標準価格(税別)
認証管理ソフト(PageScope Authentication Manager)	250,000円
集計管理ソフト(PageScope Account Manager)	175,000円
個人パネル設定ソフト(PageScope My Panel Manager)	125,000円
追加1デバイスライセンス(各ソフト専用)	15,500円
追加5デバイスライセンス(各ソフト専用)	67,500円

\*各アプリケーションソフトには、5デバイス・ライセンスが付いています。  
 \*追加デバイス・ライセンスには、各アプリケーションソフトごとに必要になります。

■**i-Option**

商品名	機能名称	標準価格(税別)	備考
ライセンスキット LK-101v2	Webブラウザ機能イメージパネル	68,000円	
ライセンスキット LK-102	PDF処理機能	45,000円	
ライセンスキット LK-103v2	LK-101+LK-102	113,000円	機能使用時にはUK-203が必要です。
ライセンスキット LK-104	音声ガイド	15,000円	
ライセンスキット LK-105	サーチャブルPDF	45,000円	
アップグレードキット UK-203	—	30,000円	1GBメモリー・上張りシール

\*ライセンスキットは各2,500円、アップグレードキットは5,000円それぞれ取付料を申し受けます。

■**クライアント環境設定料**

サービス名	設定料金(税別)	サービス内容
プリンター出力セットアップ(LAN経由)	3,000円/1ソフトウエア/台	プリンタードライバーのインストールと設定、LPRソフト(WindowsのStandard TCP/IP Port含む)のインストールとポート設定(弊社出力機以外の場合は4,000円/台) 但し、本体の設置料金にパソコン1台分のドライバーのインストール/設定/操作指導を含んでおりますので、2台目以降のセットアップ時の料金になります。
プリンタードライバーインストール(ローカル接続)	2,500円/1ソフトウエア/台	プリンタードライバーのインストールと設定
LPRソフトウエアインストール	2,500円/台	LPRソフト(WindowsのStandard TCP/IP Port含む)のインストールとポート設定
プリンター共有セットアップ	3,000円/台	ネットワーク内に設置されたプリンターの共有設定
Eメール設定	2,000円/台	1アカウントの追加と設定(Outlook Expressに限る)
スキャナー設定	2,500円/台	弊社MFPIに關するScan to SMBのクライアントパソコンの設定とMFP側のワンタッチの作成
スキャナー設定およびセキュリティソフトの設定	3,000円/台	弊社MFPIに關するScan to SMBのクライアントパソコンの設定とMFP側のワンタッチの作成、およびセキュリティソフトの設定変更

■**アプリケーションインストール料**

サービス名	設定料金(税別)	サービス内容
ソフトウエアインストール(単体アプリケーション)	3,000円/台	1ソフトウエアのインストールと動作確認(CD-ROM or FD4枚以内)
	4,000円/台	1ソフトウエアのインストールと動作確認(FD5枚以上)
ソフトウエアインストール(総合ソフトウエア)	4,000円/台	MS-Officeのインストールと動作確認
	6,000円/台	基本CD-ROM
	3,000円/台	付属CD-ROM
ソフトウエアインストール	2,000円/1ソフトウエア/台	MS-Officeのアンインストール(アンインストール機能付のものに限る)
バンドルソフトウエアインストール	2,500円/1ソフトウエア/台	弊社出力機/バンドルソフトウエアのインストール設定と接続の確認 (弊社MFPIに關するScan to HDDおよびScan to FTPのクライアントパソコンの設定を含む)
セキュリティソフトウエアインストール	5,000円/1ソフトウエア/台	セキュリティソフトウエア(Norton Anti Virus、ウイルスバスター等)のインストールと設定

\*上記のオプション取付料金、クライアント環境設定料およびアプリケーションインストール料は、コニカミノルタビジネスソリューションズ株式会社が設置した場合の実費例です。

■**保守サービス**

C652DS/C552DSをご購入の際には、保守サービスシステムとしてチャージシステム契約またはスポットシステム契約のいずれかを選択していただけます。

■**チャージシステム**

機械を常に最良の状態でお使いいただく事を目的として、トラブルを事前に防ぎ、また万一の時に迅速な保守サービスを実施するシステムです。

■**チャージシステム料金**

フルカラーコピー/フルカラープリント/モノカラー・2色カラー/モノクロモードの各月間カウント料金の合計金額をご請求させていただきます。合計金額が最低料金を下まわる場合は、最低料金をご請求させていただきます。

■**スポットシステム**

機械の修理とイメージングユニット、トナー、部品、その他の関連商品の供給および交換をお客様のご要請の都度、有償でお引受けするシステムです。イメージングユニット、トナー、部品、その他の商品をお買い上げいただけます。詳細につきましては、販売担当者にお問い合わせください。

最低料金/月	10,000円	
モード	出力枚数(カウント)/月	カウント料金(単価)
フルカラーコピー	1~1,000	40円
	1,001~3,000	35円
	3,001以上	30円
フルカラープリント	1~1,000	35円
	1,001~3,000	30円
	3,001以上	25円
モノカラー・2色カラー	1~1,000	15円
	1,001以上	10円
	1~2,000	7.0円
モノクロ	2,001~5,000	6.5円
	5,001~10,000	6.0円
	10,001以上	5.5円

\*左記料金には、イメージングユニットの貸与料、部品の交換・調整に必要な費用やトナーが含まれています。

\*モノカラー・2色カラーモードには、モノカラーコピーおよび2色カラーコピー/プリントが、モノクロモードにはモノクロコピー/プリントがカウントされます。

\*ご請求は、カウンター数値から算出され、1ヵ月単位で行います。(但し、通過減方式により、各モード、各層の料金帯を必ず通過し計算いたします。)

\*契約有効期間は、契約日より5年とし、5年経過後はチャージ料金を変更させていただきます。(6年目は8%、7年目は12%チャージ料金をアップさせていただきます)

\*推奨紙は、コニカミノルタCFペーパー(カラー画像)、コニカミノルタJペーパー(モノクロ画像)になります。

〈国内総販売元〉

**コニカミノルタ ビジネスソリューションズ株式会社**  
 〒103-0023 東京都中央区日本橋本町1丁目5番4号  
 コニカミノルタ日本橋ビル

〈製造元〉

**コニカミノルタ ビジネステクノロジーズ株式会社**